

Designed by
Neri&Hu, 2020



1a

ITA

Lo studio di Shanghai inaugura la collaborazione con Cassina realizzando una collezione di accessori freestanding e movibili per la zona notte. Lo schermo è composto da tre pannelli collegati tramite cerniere in metallo, che permettono la chiusura completa verso l'interno. È caratterizzato da un'elegante doppia finitura: l'interno è disponibile in noce Canaletto, frassino tinto moka o frassino tinto nero, mentre l'esterno è laccato in otto variazioni di colore. Stay Screen è utile sia per creare partizioni private sia per appendere oggetti, grazie alla possibilità di fissare nella parte superiore alcuni accessori, come due ganci metallici (uno alto e uno basso), uno specchio alto con profilo calandrato e uno specchio tondo, sempre con profilo calandrato (da combinare solo con il Vanity Table). Tutti gli elementi in metallo sono disponibili con finitura canna di fucile o bronzo. Completano la collezione un Vanity Table e un servomuto.

DEU

Das Studio aus Shanghai leitet die Zusammenarbeit mit Cassina mit einer Kollektion frei stehender, verstellbarer Zubehörelemente für den Schlafbereich ein. Der Paravent besteht aus drei mit Metallscharnieren verbundenen Paneelen, die die vollständige Schließung nach innen hin gestatten. Es zeichnet sich durch ein elegantes Doppelfinish aus: die Innenseite ist aus Canaletto Nuss bzw. aus mokkafarben oder schwarz gebeizter Esche, die Außenseite kann in acht verschiedenen Farbvariationen lackiert werden. Stay Screen dient sowohl zur Schaffung privater Unterteilungen als auch zum Aufhängen von Gegenständen, da die Möglichkeit besteht, im oberen Teil einige Accessoires zu befestigen, wie zwei Metallhaken (einer oben und einer unten), einen hohen Spiegel mit kalandriertem Profil und einen runden Spiegel, ebenfalls mit kalandriertem Profil (der nur mit dem Vanity Table kombiniert werden kann). Alle Elemente aus Metall sind mit mattgrauem oder bronzefarbenem Finish erhältlich. Vervollständigt wird die Kollektion durch den Vanity Table und einen stummen Diener.

Complementi

Complements

ENG

The Shanghai studio inaugurates its collaboration with Cassina with a collection of freestanding and movable furniture accessories for the sleeping area. The screen is composed of three panels connected by metal hinges that allow it to close completely towards the inside. It is characterised by an elegant double finish: the interior is available in Canaletto walnut, ash wood stained mocha or stained black ash wood, while the exterior is lacquered in eight colour variations. Stay Screen is useful both for creating private partitions and hanging objects, thanks to a series of accessories that can be attached to the upper part, such as, two metal hooks (one high and one low), a long mirror with a calandered profile and a round mirror, again, with a calandered profile (to be combined with the Vanity Table). All metal elements are available with a gunmetal or bronze finish. The collection is completed by a Vanity Table and Clothes Stand.

FRA

Le studio de Shanghai inaugure sa collaboration avec Cassina en réalisant une collection d'accessoires autonomes et mobiles pour la zone nuit. L'écran se compose de trois panneaux reliés par des charnières en métal, qui permettent sa fermeture complète vers l'intérieur. Il se caractérise par une élégante double finition : l'intérieur est disponible en noyer Canaletto, en frêne teinté moka ou en frêne teinté noir, tandis que l'extérieur est laqué en huit variantes de couleurs. Stay Screen est utile pour créer des espaces privés comme pour suspendre des objets, grâce à la possibilité de fixer sur la partie supérieure quelques accessoires, comme deux crochets métalliques (un haut et un bas), un miroir haut avec un profil calandré et un miroir rond, toujours avec profil calandré (à associer seul avec la Table Vanity). Tous les éléments en métal sont disponibles avec finition nickel-gris foncé ou bronze. La Table Vanity et le valet complètent la collection.

Ergänzungen

Compléments



b

ITA

Lo Stay Vanity Table presenta una struttura in tubolare metallico con finitura in canna di fucile o bronzo, e un piano in legno con inserti in cuoio sulla superficie di appoggio, dotato di un singolo cassetto per gioielli e piccoli oggetti, sempre in legno massello e con all'interno lo stesso inserto in cuoio. Completano la collezione uno schermo e un servomuto.

Lo Stay Clothes Stand, con la stessa finitura in canna di fucile o bronzo, è stato progettato per appendere diversi indumenti. Il servomuto è dotato di preziosi dettagli in legno, sia per appendere i vestiti che per posare piccoli oggetti. È composto da una mensola bassa in marmo sopra la quale è possibile appoggiare scarpe e borse; il piano funge anche da contrappeso per migliorare la stabilità del prodotto.

DEU

Der Stay Vanity Table weist eine Struktur aus Metallrohr mit mattgrauem oder bronzefarbenem Finish auf, sowie eine Holzplatte mit Kernledereinsätzen auf der Auflagefläche. Er bietet überdies eine einzelne Schublade für Schmuckstücke und kleine Gegenstände, die ebenfalls aus Massivholz gemacht ist und in ihrem Inneren eine Kernledereinlage aufweist. Vervollständigt wird die Kollektion durch einen Paravent und einen stummen Diener.

Der Stay Clothes Stand mit dem gleichen dunkel Nickel-grau- oder Bronze-Finish wurde zum Aufhängen verschiedener Kleidungsstücke entworfen. Der Parkservice ist mit wertvollen Holzdetails ausgestattet, sowohl zum Aufhängen von Kleidung als auch zum Verlegen kleiner Gegenstände. Er weist eine niedrige Marmorkonsole auf, auf der Schuhe und Taschen abgestellt werden können; die Platte dient auch als Gegengewicht zur besseren Stabilität des Produkts.

Cassina Sleeping

ENG

The Stay Vanity Table has a tubular metal frame, with a gunmetal or bronze finish, a wooden top with saddle leather inserts on the surface and a single, solid wood drawer for jewellery and small objects lined with the same saddle leather insert. A Screen and a Clothes Stand complete the collection.

The Stay Clothes Stand, with the same gun metal or bronze finish, has been designed to hang a variety of garments. It features precious details in wood, to hang clothes and place small objects and a low marble shelf on which shoes and bags can be placed; this also acts as a counterweight to improve the product's stability.

FRA

La structure de la table Stay Vanity Table est en tubes métalliques avec finition nickel-gris foncé ou bronze. La table dispose d'un plateau en bois avec des inserts en cuir sur la surface d'appui et d'un tiroir unique pour accueillir bijoux et autres petits objets, toujours en bois massif et, avec à l'intérieur, le même insert en cuir. L'écran et le valet complètent la collection.

Stay Clothes Stand, avec la même finition bronze ou nickel-gris foncé, a été conçu pour accrocher différents vêtements. Le valet est équipé de détails en bois précieux, à la fois pour suspendre des vêtements et pour poser de petits objets. Il se compose d'une tablette basse en marbre au-dessus de laquelle il est possible de poser les chaussures et les sacs, le plateau sert également de contrepoids pour améliorer la stabilité.

Stay

Screen

Struttura

- Legno massello nelle finiture indicate a listino.
- Pannello in legno impiallacciato nelle finiture indicate a listino.
- MDF laccato nelle finiture indicate a listino.
- Ottone nelle finiture indicate a listino.
- Viti in ottone nelle finiture indicate a listino
- Piedini
- Feltro in TNT.

Vanity Table

Struttura

- Tubolare in acciaio nelle finiture indicate a listino.
- Maniglia in legno massello nelle finiture indicate a listino.
- MDF impiallacciato nelle finiture indicate a listino.
- MDF impiallacciato e parzialmente massellato nelle finiture indicate a listino.
- Cuoio
- Inserto in cuoio
- Piedini
- Acciaio nelle finiture indicate a listino.
- Feltro in TNT.

Clothes Stand

Struttura

- Tubolare in acciaio nelle finiture indicate a listino.
- Piano in marmo nelle finiture indicate a listino.
- Legno massello nelle finiture indicate a listino con inserto di alcantara.
- Legno massello nelle finiture indicate a listino.
- Bottone in Ottone.
- Piedini
- Torniti in acciaio con feltro in TNT.

Screen

Structure

- Solid wood in the finishes indicated in the price list.
- Wood veneered panel in the finishes indicated in the price list.
- Lacquered MDF in the finishes indicated in the price list.
- Brass in the finishes indicated in the price list.
- Brass screw in the finishes indicated in the price list.
- Feet
- TNT felt.

Vanity Table

Structure

- Tubular steel in the finishes indicated in the price list.
- Handle in solid wood in the finishes indicated in the price list.
- Veneered MDF in the finishes indicated in the price list.
- Veneered MDF, partially with solid wood, in the finishes indicated in the price list.
- Leather.
- Leather insert.
- Feet
- Steel in the finishes indicated in the price list.
- TNT felt.

Clothes Stand

Structure

- Tubular steel in the finishes indicated in the price list.
- Marble in the finishes indicated in the price list.
- Solid wood in the finishes indicated in the price list with alcantara insert.
- Solid wood in the finishes indicated in the price list.
- Brass button
- Feet
- Turned steel with TNT felt.

Screen

Struktur

- Massivholz mit den Finishlösungen laut Preisliste.
- Furniertes Holzpaneel mit den Finishlösungen laut Preisliste.
- Lackiertes MDF mit den Finishlösungen laut Preisliste.
- Messing mit den Finishlösungen laut Preisliste.
- Messingschrauben mit den Finishlösungen laut Preisliste.
- Füßchen
- Filz aus TNT.

Vanity Table

Struktur

- Stahlrohr mit den Finishlösungen laut Preisliste.
- Griff aus Massivholz mit den Finishlösungen laut Preisliste.
- Furniertes MDF mit den Finishlösungen laut Preisliste.
- Furniertes und teilweise mit Massivholz versehenes MDF mit den Finishlösungen laut Preisliste.
- Leder.
- Einsatz aus Kernleder.
- Füßchen
- Aus Stahl mit den Finishlösungen laut Preisliste.
- Filz aus TNT.

Clothes Stand

Struktur

- Stahlrohr mit den Finishlösungen laut Preisliste.
- Marmorplatte mit den Finishlösungen laut Preisliste.
- Massivholz mit den Finishlösungen laut Preisliste mit Einsatz aus Alcantara.
- Massivholz mit den Finishlösungen laut Preisliste.
- Messingknopf.
- Füßchen
- Gedreht, aus Stahl mit Filz aus TNT.

Screen

Structure

- Bois massif dans les finitions indiquées sur la liste.
- Panneau en bois massif dans les finitions indiquées sur la liste.
- MDF laqué dans les finitions indiquées sur la liste.
- Laiton dans les finitions indiquées sur la liste.
- Vis en laiton dans les finitions indiquées sur la liste.
- Pieds
- Feutre en TNT.

Vanity Table

Structure

- Tube en acier dans les finitions indiquées sur la liste.
- Poignée en bois massif dans les finitions indiquées sur la liste.
- MDF plaqué dans les finitions indiquées sur la liste.
- MDF plaqué et partiellement massif dans les finitions indiquées sur la liste.
- Cuir.
- Insert en cuir.
- Pieds
- Acier dans les finitions indiquées sur la liste.
- Feutre en TNT.

Clothes Stand

Structure

- Tube en acier dans les finitions indiquées sur la liste.
- Plateau en marbre dans les finitions indiquées sur la liste.
- Bois massif dans les finitions indiquées sur la liste avec insert en alcantara.
- Bois massif dans les finitions indiquées sur la liste.
- Bouton en laiton.
- Pieds
- En acier tourné avec feutre en TNT.

375 01/02/03

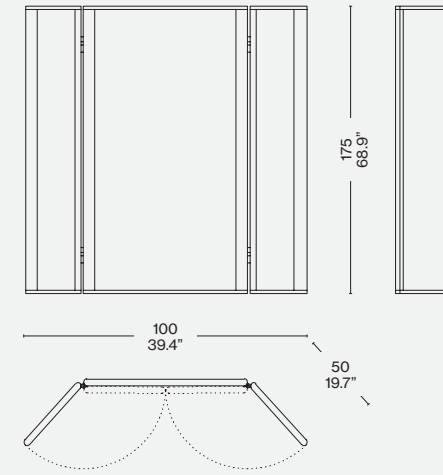

375 93

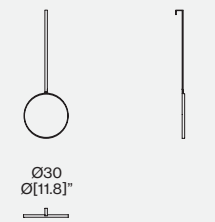

Finiture/Finishes/Ausführungen/Finitions

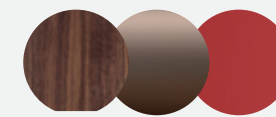

a/c

Noce canaletto / American walnut / American nußbaum / Noyer américain - Bronzo/Bronze - Laccato lucido/Glossy lacquered/Glänzend lackiert/Laqué brillant LP303

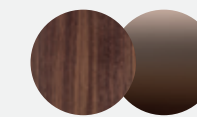

b/e/f

Noce canaletto / American walnut / American nußbaum / Noyer américain - Bronzo/Bronze.

375 11/12/13

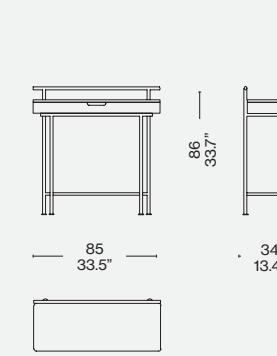

375 91

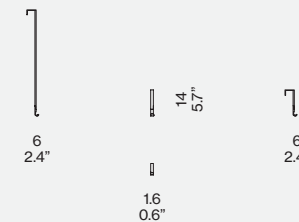

d

Frassino tinto moka/ashwood stained moka/esche gebeizt moka/frêne teinté moka - Bronzo/Bronze - Marmo/Marble/Marmor/Marbre Marquinia

375 31/32/33

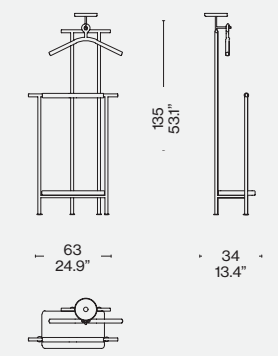

375 92

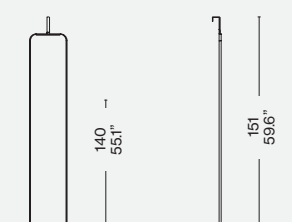

25 (9.8)



10



d

