

Un divano semplice ed elegante, in cui la linea dello schienale si assottiglia per creare un effetto di sospensione in orizzontale. Il suo tratto essenziale e sinuoso, prevalentemente adatto in ambito contract, rappresenta un'autentica dichiarazione di stile e di design, ma soprattutto un esempio dell'eccellenza costruttiva di Cassina nella produzione dei divani. Aspen è disponibile in due diverse lunghezze, con sviluppo orizzontale orientato verso sinistra o verso destra, ed è personalizzato con rivestimento in pelle o tessuto sfoderabile.

Gallery

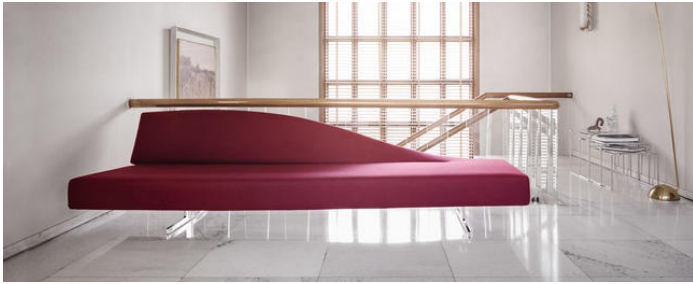

Dimensioni

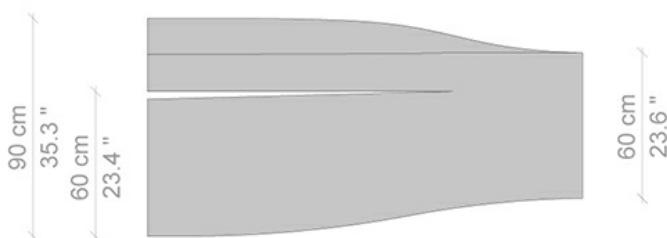
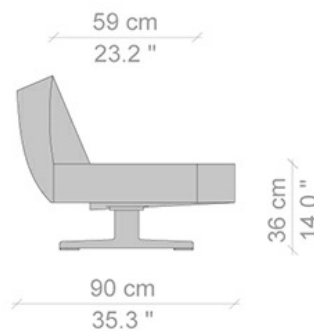
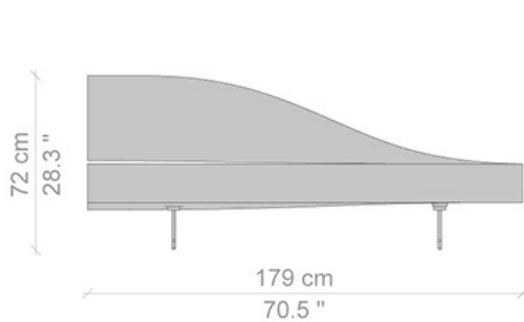

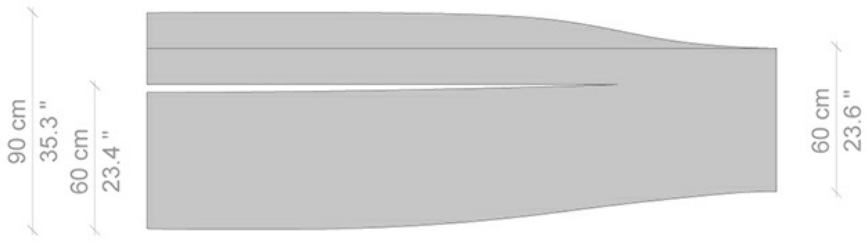
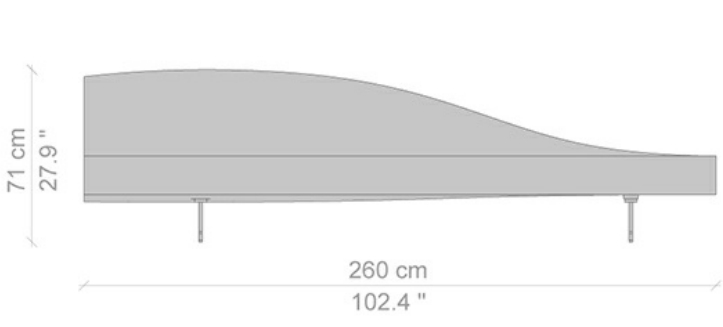
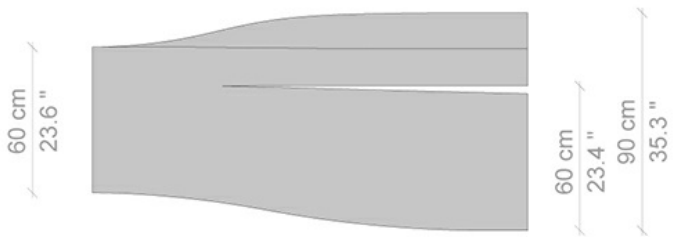
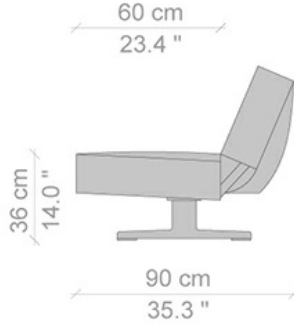
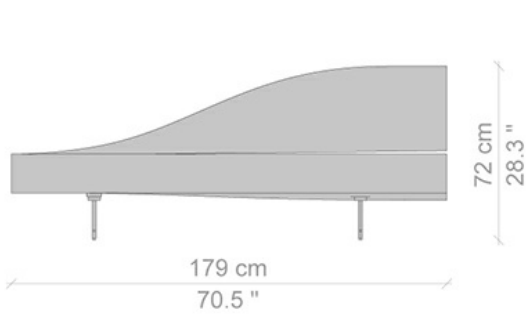

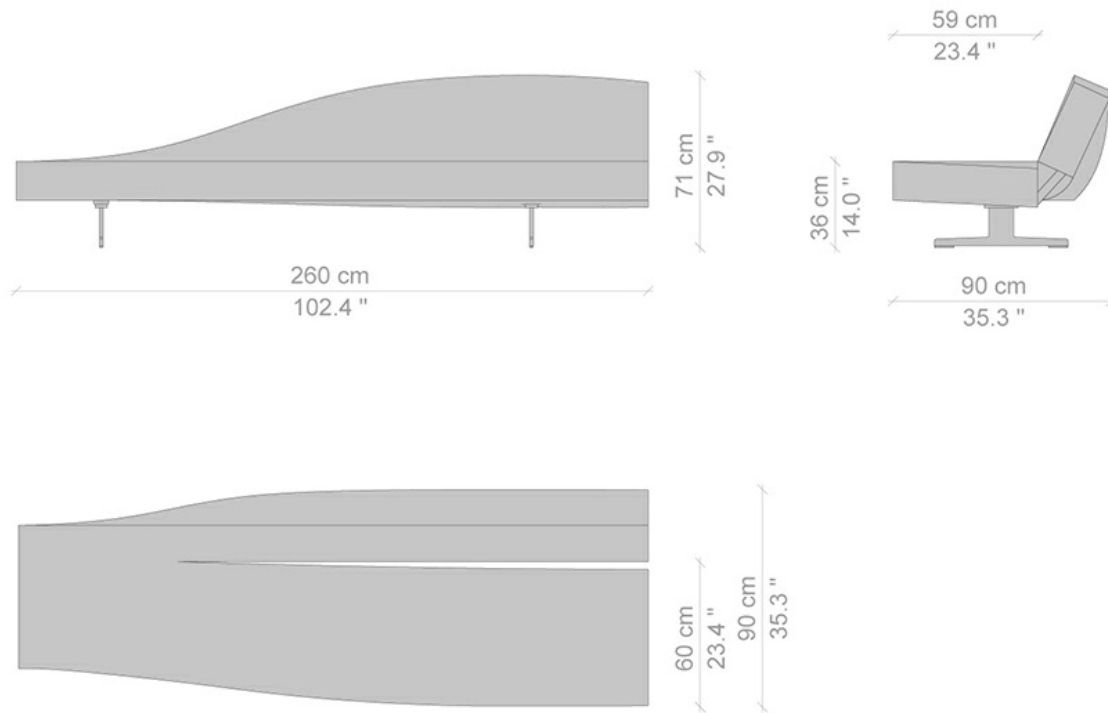

Designer



Jean-Marie Massaud

Nato a Tolosa nel 1966, Jean Marie Massaud si è laureato nel 1990 presso Les Ateliers, Ecole Nationale Supérieure de Création Industrielle di Parigi. Inizia il suo percorso professionale tra l'Asia e la Francia, aprendo un suo proprio studio nel 1994 a Parigi. Da allora si consacra al design industriale e alla progettazione del mobile, intessendo una serie di importanti relazioni con Aziende quali Authentics, Baccarat e Magis. La sua collaborazione con Marc Berthier e il lavoro nell'ambito della progettazione urbanistica lo hanno predisposto verso una fusione di design e architettura. Si occupa di design in vari ambiti, dai prodotti industriali ai mobili. Il suo approccio contestuale s'incentra sulla ricerca dell'essenziale, nella quale l'individuo rimane comunque al centro dell'attenzione, un lavoro sostenuto dalla ricerca dei sensi, della magia e dell'emozione vitale che lo portano ad avere come partners Aziende molto diverse fra loro, come Cassina, Poltrona Frau, Cappellini, Cacharel, Lancôme, Tronconi e Yamaha offshore. Ai suoi lavori sono stati assegnati numerosi premi e molti dei prodotti da lui disegnati fanno oggi parte delle collezioni di design di alcuni tra i maggiori musei del mondo: da Amsterdam a Chicago, Londra, Parigi e Zurigo: dalla collezione permanente del Musée National d'Art Moderne di Parigi alle permanenti del Museum für Gestaltung di Zurigo, del Chicago Athenaeum-Museum of Architecture and Design, del Stedelijk Museum di Amsterdam, del Musée des arts Décoratifs di Parigi.